

PVHSM HENKILÖSTÖALA 038 - SOTILASPUVUSSA JA VIRKAPUVUSSA KANNETTAVAT MERKIT JA TUNNUKSET

SISÄLLYSLUETTELO

1 PERUSTEET	5
2 PERUSMERKIT JA -TUNNUKSET	6
2.1 Kansallisuustunnukset	6
2.1.1 Kansallislippu	6
2.1.2 Kokardit ja lakkimerkit	6
2.2 Maa- ja ilmavoimien arvomerkkijärjestelmä	7
2.2.1 Kauluslaatat ja arvomerkit	8
2.2.2 Arvomerkkilaatat	10
2.2.3 Kaluunanauhat ja kaluunakulmat	11
2.2.4 Erikoisupseerien ja sotilasvirkamiesten ammattimerkit, arvomerkit ja tunnukset	13
2.2.5 Sotilaspappien arvomerkit ja tunnukset	14
2.2.6 Kadettien arvomerkit ja tunnukset	15
2.2.7 Varusmiesten arvomerkit ja tunnukset	16
2.3 Merivoimien arvomerkkijärjestelmä	16
2.3.1 Sotilasvirkamiesten ammattimerkit, arvomerkit ja tunnukset	18
2.3.2 Sotilaspappien arvomerkit ja tunnukset	19
2.3.3 Kadettien arvomerkit ja tunnukset	20
2.3.4 Varusmiesten arvomerkit ja tunnukset	21
2.4 Tunnusvärit ja tunnukset	21
2.4.1 Tunnusvärit	21
2.4.2 Joukko-osastotunnukset	22
2.5 Puolustusvoimien palkatun siviilihenkilöstön merkit ja tunnukset maastosuojavaatetuksessa m/05	24
3 KOULUTUKSELLISET MERKIT	25
4 MUUT MERKIT JA TUNNUKSET	27
5 MERKKIEN JA TUNNUSTEN KÄYTTÖ KRIISINHALLINTAJOUKOISSA, SOTILASTARKKAILIJAOPERAATIOISSA JA KANSAINVÄLISISSÄ ESIKUNNISSA	29
6 VIRKAPUVUSSA KANNETTAVAT MERKIT JA TUNNUKSET	30
6.1 Puolustusvoimien pelastusalan tunnukset ja palopäälystön virka-asematunnukset	30
6.2 Vahtimestarit ja autonkuljettajat	31

LIITTEET

- Liite 1.** Puolustusvoimien arvomerkit
- Liite 2.** Kansallislipun paikka sotilaspukineissa
- pusero m/83, takit m/58, m/51 ja m/30
- maastotakit m/91 ja m/05
- pusakka m/08 ja nahkapusakka m/08
- meritaisteluasu m/95
- Liite 3.** Barettien lakkimerkit
- Liite 4.** Turkis- ja lippalakkien lakkimerkit
- Liite 5.** Merkit ja tunnukset maastosuojavaatetuksessa m/05 ja m/04
- Liite 6.** Kauluslaattojen mallit ja koot
- Liite 7.** Kauluslaattojen tunnusvärit
- Liite 8.** Aliupseerien (khenk) ammattimerkki
- Liite 9.** Arvomerkkilaatat
- Liite 10.** Erikoisupseerien ammattimerkit ja toimialatunnusvärit
- Liite 11.** Maa- ja ilmavoimien sekä merivoimien maalla palvelevien sotilasdiakonien koulutusmerkki
- Liite 12.** Merivoimien olkainleijona
- Liite 13.** Merivoimien aliupseerien toimialamerkit
- Liite 14.** Ammattisotilaiden sotilaspuvun, tunnusvärien ja joukko-osastotunnusten käyttö puolustusministeriössä ja puolustusvoimissa
- Liite 15.** Maakuntajoukkojen tunnukset maastotakissa
- Liite 16.** Ilmavoimien rintamerkit
- Liite 17.** Laskuvarjohyppymerkit
- Liite 18.** Sukeltajamerkit
- Liite 19.** Merivoimien varusmiesten koulutusmerkit (m/30 ja m/55)
- Liite 20.** Laguksen nuolet -merkki
- Liite 21.** Kenttäsairaanhoidajan tehtävämerkki
- Liite 22.** Puolustusvoimien oikeudellisen toimialan tunnus

- Liite 23.** Maa- ja ilmavoimien sekä merivoimien maalla palvelevien varusmiesten koulutushaaramerkit
- Liite 24.** Sotilaspoliisin tunnukset
- Liite 25.** Kriisinhallintaoperaatioiden merkit ja tunnukset
- Liite 26.** Suomen kansainvälisten joukkojen lakkimerkki
- Liite 27.** Kansainvälisten operaatioiden tunnusten paikat maastosuojavaatetuksessa
- Liite 28.** Suomen lipun paikka maastosuojavaatetuksessa
- Liite 29.** EU-operaation merkin paikka maastosuojavaatetuksessa
- Liite 30.** Puolustusvoimien palopäällystön lakkimerkki
- Liite 31.** Puolustusvoimien pelastusjohtajan virka-asematunnukset
- Liite 32.** Puolustushaarojen pelastuspäälliköiden virka-asematunnukset
- Liite 33.** Maavoimien toimialueiden pelastuspäälliköiden ja Puolustusvoimien logistiikkalaitoksen pelastuspäällikön virka-asematunnukset
- Liite 34.** Pelastustoimen virkapuvun hihamerkki
- Liite 35.** Virka-asematunnukset maastotakissa m/05

KUVAT

- Kuva 1.** Leijonakokardi ja sinivalkoinen kokardi
- Kuva 2.** Kauluslaatan paikka puserossa m/83 ja takissa m/58
- Kuva 3.** Kenraaliluutnantin arvomerkkien kiinnittäminen kauluslaattaan
- Kuva 4.** Heraldisten ruusujen (eversti, majuri ja luutnantti) kiinnittäminen kauluslaattaan
- Kuva 5.** Aliupseerien (sotilasmestari, ylikersantti ja sotilasammattihenkilö) arvomerkkikulmien ja sotilasammattihenkilön arvomerkin kiinnittäminen kauluslaattaan
- Kuva 6.** Kenraalien (kenraali ja prikaatikenraali) metallisten arvomerkkien kiinnittäminen arvomerkkilaattaan
- Kuva 7.** Heraldisten ruusujen (everstiluutnantti ja insinöörimajuri) kiinnittäminen arvomerkkilaattaan
- Kuva 8.** Aliupseerien (ylivääpeli ja sotilasammattihenkilö) metallisten arvomerkkikulmien ja sotilasammattihenkilön arvomerkin kiinnittäminen arvomerkkilaattaan
- Kuva 9.** Kaluunanauhojen ja -kulmien kiinnittäminen olkapoletin ja hihan arvomerkkilaattoihin (prikaatikenraali, eversti, vääpeli ja sotilasammattihenkilö)
- Kuva 10.** Kaluunanauhojen ja -kulmien (kapteeni ja sotilasmestari) kiinnittäminen takin m/51 hihaan
- Kuva 11.** Arvomerkit ja tunnukset juhlapuvun takin m/87 hihassa (maav ja ilmav)
- Kuva 12.** Sotilasvirkamiesten arvomerkkitähtien ja ammattimerkkien kiinnittäminen (maav, ilmav)
- Kuva 13.** Arvomerkit ja tunnukset kavaiji- ja messitakkien m/30 hihoissa
- Kuva 14.** Sotilasvirkamiesten arvomerkkitähtien ja ammattimerkkien kiinnittäminen (meriv)
- Kuva 15.** Kadettien arvomerkit ja tunnukset kavaiji- ja messitakkien m/30 hihoissa
- Kuva 16.** Joukko-osastotunnuksen paikka olkapoletissa
- Kuva 17.** Puolustusvoimien tunnus kuvan paikka takissa m/70
- Kuva 18.** Puolustusvoimien tunnus kuvan paikka päällystakissa m/08
- Kuva 19.** Puolustusvoimien tunnus kuvan paikka puserossa m/83

1 PERUSTEET

Tällä asiakirjalla määrätään puolustusvoimien sotilas- ja virkapuvuissa kannettavista merkeistä ja tunnuksista. Sotilas- ja virkapukujen käytöstä on määrätty Pääesikunnan logistiikkaosaston normeilla PVM HPALV 001, PVHSM HPALV 002 ja PVHSM HPALV 003.

1. Sotilaspuvussa ja virkapuvussa saa kantaa vain siihen vahvistettuja merkkejä ja tunnuksia. Tämä koskee myös sotilaallisissa kriisinhallintatehtävissä toimivia suomalaisia sotilasjoukkoja sekä kansainvälisissä tehtävissä palvelevia henkilöitä.

2. Sotilaspuvussa ja virkapuvussa (sotilas- ja virkapuku) kannettavat kansallisuustunnukset, sotilas- ja palvelusarvoa osoittavat merkit, tunnus- ja toimialavärit, joukko-osastotunnukset sekä muut sotilas- ja virkapuvussa kannettavat merkit ja tunnuksukset samoin kuin näiden sijoituspaikat sotilas- ja virkapukineisiin vahvistaa pääesikunnan päällikkö.

Puolustushaarojen erikoisvaatetuksessa käytettävät merkit ja tunnuksukset sekä niiden paikat pukineissa (pl. kansallislippu) vahvistaa puolustushaaran komentaja. Ennen merkkien ja tunnusten vahvistamista ne on lähetettävä Pääesikunnan henkilöstöosastoon heraldista hyväksyntää varten. Heraldisesta hyväksynnästä voidaan poiketa erikoisvaatetukseen sijoitettavien yksikkö- ja harjoituskohtaisten merkkien ja tunnusten sekä täydennyskoulutuksissa käytettävien kurssimerkkien osalta.

Kansainvälisissä tehtävissä vahvistettavat operaatiokohtaiset merkit ja tunnuksukset on ohjeistettu luvussa 5.

3. Suomalaisessa sotilaspuvussa kannettaviksi hyväksyttävien merkkien ja tunnusten osalta noudatetaan sotilaspukeutumisen perinteitä ja heraldisia periaatteita. Suomalaisessa sotilaspuvussa kannetaan pääsääntöisesti vain suomalaisia merkkejä ja tunnuksia virallisesti vahvistettujen ulkomaisten kunniamerkkien ja erikseen myönnettujen merkkien ja tunnusten lisäksi.

4. Pääesikunnan henkilöstöosasto säilyttää tietoja sotilas- ja virkapukineisiin vahvistetuista puolustusvoimien merkeistä ja tunnuksista sekä antaa niitä koskevia määräyksiä.

5. Sotilas- ja virkapuvussa kannettavalla merkillä ja tunnuksella tarkoitetaan sotilaspukineen tai virkapukineen tiettyyn kohtaan kiinnitettävää esinettä, jonka muoto, mitat, kuviointi, materiaali, väri ja kiinnitystapa ovat tarkoin määritetyt.

6. Sotilaspukineeseen kiinnitettävillä arvomerkeillä osoitetaan niiden käyttäjän sotilas- tai palvelusarvo. Sotilas- ja palvelusarvoa osoittavat arvomerkit ovat **liitteenä 1**. Muilla merkeillä osoitetaan asianomaisen henkilön toimiala tai tehtävä, sotilas- tai muu koulutus, suoritettu tutkinto, sotilasvirka- tai muita ansioita sekä erityiset vaatimukset täyttävä kunto- tai taitosuoritus.

7. Tunnuksilla osoitetaan kansallisuus, puolustushaara, aselaji sekä esikunta, joukko-osasto, eräät joukkoyksiköt tai sotilaslaitos, jossa kyseinen henkilö palvelee tai on aiemmin palvellut. Kansainvälisissä tehtävissä käytettävät tunnuksukset ja merkit on ohjeistettu luvussa 5.

8. Sotilas- ja virkapuvuissa voidaan käyttää erikseen käskettyjä henkilötunnisteita.

9. Mikäli ammattisotilaan tehtävään määrääminen edellyttää sotilaspukuun uusia tunnusvärejä, on niitä käytettävä viimeistään kolmen (3) kuukauden kuluttua ilmoittautumispäivästä lukien. Uusia joukko-osastotunnuksia on käytettävä ilmoittautumispäivästä lukien.

2 PERUSMERKIT JA -TUNNUKSET

2.1 Kansallisuustunnukset

2.1.1 Kansallislippu

10. Sotilaspuvun vasemmassa hihassa käytetään kansallisuustunnuksena Suomen kansallislippua puserossa m/83, takeissa m/58, m/51 ja m/30, maastotakissa m/05 sekä pusakassa m/08 ja nahkapusakassa m/08. Varusmiehet käyttävät Suomen kansallislippua lomapuvussa sekä kansainvälisissä harjoituksissa kotimaassa ja ulkomailla. Merivoimien sotilashenkilöstö käyttää laivapalveluspuvussa kansallislippua ja joukko-osastotunnusta. Ilmavoimien sotilashenkilöstö käyttää kansallislippua ilmavoimien maastosuoja- ja erikoisvaatetuksessa. Kansallislipun paikka sotilaspukineissa on esitetty **liitteessä 2**.

2.1.2 Kokardit ja lakkimerkit

11. Sotilas- ja virkapukujen päähineissä käytetään kansallisuustunnuksina kokardeja ja lakkimerkkejä. Kokardeja on kahta eri mallia, leijonakokardi ja sinivalkoinen kokardi. Kokardi kiinnitetään päähineen etuosaan.



Kuva 1. Leijonakokardi

Sinivalkoinen kokardi

12. Leijonakokardi on metallinen tai kankainen. Metallinen leijonakokardi on pyöreä, kupera-pintainen, halkaisijaltaan 20 mm. Kokardin pohja on punainen ja siinä on kullanvärisen Suomen vaakunaleijona. Kokardin reunus on sileä ja kullanvärisen.

13. Sinivalkoinen kokardi voi olla emaloitu, muovinen tai kankainen. Se on pyöreä ja halkaisijaltaan 20 mm. Kokardin keskellä on 8 mm halkaisijaltaan oleva valkoinen ympyrä,

jonka ympärillä on kaksi 3 mm leveää rengasta. Sisempi rengas on sininen ja ulompi valkoinen. Muovisessa kokardissa valkoinen rengas on säteittäisesti uurrettu.

14. Ammattisotilaat sekä reservin upseerit ja aliupseerit käyttävät päähineissä leijonakokardia. Maa- ja ilmavoimien kadetit käyttävät juhlapuvun lippalakissa leijonakokardia ja sen yläpuolella sinivalkoista emaloitua kokardia. Varusmiehet ja miehistöön kuuluvat reserviläiset käyttävät sinivalkoista kokardia.

Puolustusvoimien palkattu siviilihenkilöstö, joka ei ole suorittanut varusmiespalvelusta tai naisten vapaaehtoista asepalvelusta, käyttää maastosuojavaatetuksessa maastolakkia tai turkislakkia ja niissä sinivalkoista kokardia. Puolustusvoimien palkatun siviilihenkilöstön muiden merkkien ja tunnusten käyttö maastosuojavaatetus m/05:ssä on ohjeistettu kohdassa 86.

15. Bareteissa kokardin korvaa metallinen lakkimerkki. Baretin lakkimerkin tulee olla vasemman silmän yläpuolella. Bareteissa käytettävät lakkimerkit ja niiden heraldiset selitykset ovat **liitteessä 3**.

16. Kantahenkilökunnan lippalakkiin ja turkislakkiin kuuluu kankainen lakkimerkki, johon kokardi kiinnitetään. Lakkimerkkejä ovat maavoimien lakkimerkki m/49, ilmavoimien lakkimerkki m/49 ja merivoimien lakkimerkki m/49. Turkis- ja lippalakkien lakkimerkit ovat **liitteenä 4**.

17. Maavoimien lakkimerkissä m/49 on harmaalle verkkapohjalle metallilangalla ommeltu kullanvärinen, kuusenoksa-aiheinen seppelikoriste. Merkin keskikohta on päällystetty tunnusvärin mukaisella veralla. Kokardi kiinnitetään keskikohtaan. Lippalakin m/87 ja turkislakin m/87 lakkimerkit ovat mustalle verkkapohjalle ommeltuja. Merkki on korkeudeltaan 50 mm ja leveydeltään 60 mm.

18. Ilmavoimien lakkimerkki m/49 on kuin maavoimien, mutta merkin yläosassa on kullanvärinen, metallinen lentävä kotka ja merkin pohjakangas on sininen. Lippalakin m/87 ja turkislakin m/87 lakkimerkin pohjakangas on musta.

19. Merivoimien lakkimerkki m/49 on samanlainen kuin maavoimien, mutta merkin yläosassa on kullanvärinen selvittämätön ankkuri ja merkin pohjakangas on musta.

2.2 Maa- ja ilmavoimien arvomerkkijärjestelmä

20. Arvomerkkijärjestelmään kuuluvat kauluslaatat, arvomerkkilaatat, sotilas- ja palvelusarvoa osoittavat arvomerkit ja niiden kanssa käytettävät ammattimerkit ja toimialatunnukset.

Ammattimerkillä osoitetaan henkilön koulutustausta. Toimialatunnukset ovat kaluunanauhojen alla käytettäviä verkkapohjia, joiden väreillä osoitetaan erikoisupseerien toimiala.

21. Kantahenkilökunta käyttää kauluslaattoja arvomerkkeineen puserossa m/83 ja takissa m/58. Takeissa m/87 ja m/51 arvomerkit kiinnitetään hihansuihin. Päällystakeissa m/30 ja

m/08 sekä pusakassa m/08 ja nahkapusakassa m/08 arvomerkit kiinnitetään olkapolettien arvomerkkilaattoihin.

Maastotakissa m/05 ja pakkastakissa m/05 arvomerkit kiinnitetään takkien rintapieleen oliivinvihreään tarrapohjaan. Merkkien ja tunnusten kiinnittäminen maastosuojavaatetus m/05:ssä on ohjeistettu **liitteessä 5**. Tunnusvärin käyttö maastotakin m/05 joukko-osastotunnuksen verkkopohjassa on tarkennettu tämän asiakirjan kohdissa 74 ja 83.

2.2.1 Kauluslaatat ja arvomerkit

22. Kauluslaatat ovat määrätyn mallisia ja värisiä verkalaattoja, joiden reunaa kiertää yksi tai kaksi pohjaväristä poikkeavaa reunaommelta.

- kenraalien, kenraalin arvoisten erikoisupseerien ja kenttäpiispan kauluslaatan reunuksessa on ulommaisena 5 mm leveä ja sen sisäpuolella 1 mm leveä kultaommelu reunus. Kenraalin arvoisten erikoisupseerien kauluslaatan väri maavoimissa määräytyy aselajin ja ilmavoimissa puolustushaaran värin mukaan.
- esipuseerien, esipuseerien arvoasteissa olevien erikoisupseerien ja kenttärovastin kauluslaatasta on kaksi 3 mm leveää reunaommelta. Muulla sotilashenkilöstöllä on kauluslaatoissaan yksi 3 mm leveä reunaommel.
- upseerien, reservin upseerien, opistouseerien ja kadettien kauluslaattojen etukulmissa on kuusenhavuaiheiset koristeompeleet.
- kantahenkilökuntaan kuuluvien aliupseerien ja reservin aliupseerien kauluslaattojen etukulmissa on kuusenhavuaiheiset koristeompeleet.
- erikoisupseerien, sotilasvirkamiesten ja miehistön kauluslaattojen etukulmissa ei ole kuusenhavuaiheisiä koristeompeleita.

Kauluslaatat eroavat lisäksi toisistaan mallinsa ja kokonsa (**liite 6**) sekä tunnusväriensä (**liite 7**) osalta.

23. Kauluslaatat kiinnitetään puseron m/83 ja takin m/58 kauluksiin. Sotilas- ja palvelusarvoa osoittavat arvomerkit ovat kullankeltaisia metallimerkkejä. Kriisinhallintajoukkojen arvomerkit on ohjeistettu luvussa 5.

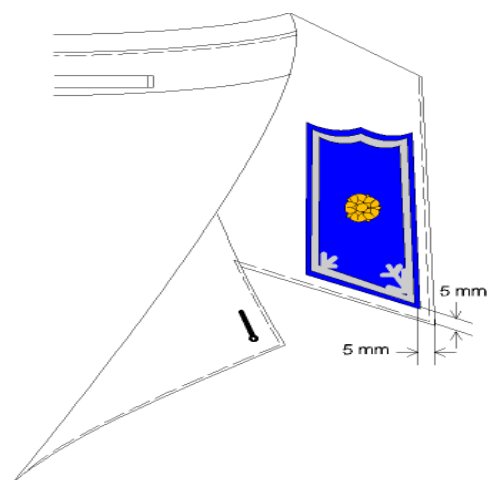

Kuva 2. Kauluslaatan paikka puserossa m/83 ja takissa m/58.

24. Kauluslaattoihin ja arvomerkkilaattoihin kiinnitettävät kullanväriset metalliset arvomerkit (kenr - korpr) ovat:

- kenraalilla neljä heraldista leijonaa
- kenraaliluutnantilla kolme heraldista leijonaa
- kenraalimajurilla kaksi heraldista leijonaa
- prikaatikenraalilla yksi heraldinen leijona
- everstillä kolme isoa heraldista ruusua
- everstiluutnantilla kaksi isoa heraldista ruusua
- majurilla yksi iso heraldinen ruusu
- kapteenilla kolme pientä heraldista ruusua
- yliluutnantilla kaksi pientä heraldista ruusua, joiden välissä on 3 mm leveä ja 10 mm pitkä tanko
- luutnantilla kaksi pientä heraldista ruusua
- vänrikillä yksi pieni heraldinen ruusu
- sotilasmestarilla yksi 20 mm leveä ja kaksi kapeaa 5 mm:n arvomerkkikulmaa
- ylivääpelillä yksi 20 mm leveä ja yksi kapea 5 mm:n arvomerkkikulma
- vääpelillä yksi 20 mm leveä arvomerkkikulma
- ylikersantilla neljä kapeaa 5 mm:n arvomerkkikulmaa
- kersantilla kolme kapeaa 5 mm:n arvomerkkikulmaa
- alikersantilla kaksi kapeaa 5 mm:n arvomerkkikulmaa ja
- korpraalilla yksi kapea 5 mm:n arvomerkkikulma.

Kantahenkilökuntaan kuuluvalla aliupseerin tai määräaikaisen aliupseerin virassa ja viransijaisena toimivalla kersantilla (ei sopimussotilaalla) on arvomerkin alapuolella aliupseerien ammattimerkki. Sotilasammattihenkilön palvelusarvossa palvelevalla aliupseerilla on arvomerkinä aliupseerien ammattimerkki **(liite 8)**.

25. Arvomerkit kiinnitetään kauluslaattaan sen pituussuuntaiselle keskiviivalle. Kenraalien leijonat ovat pystysuorassa kauluslaatan alareunaan nähden siten, että leijonat katsovat kuusenhavukoristeisiin päin. Heraldiset ruusut kiinnitetään kauluslaattaan siten, että terälehti on suoraan ylöspäin ja verholehti alaspäin. Arvomerkkikulmat kiinnitetään kärki kauluslaatan etureunaa kohti. Sotilasammattihenkilön arvomerkki kiinnitetään kuvan 5 mukaisesti. Maastotakissa m/91 arvomerkit kiinnitetään kauluksessa oleviin tarrapohjiin ja maastotakin m/05 rintapielessä olevaan tarrapohjaan.



Kuva 3. Kenraaliluutnantin arvomerkkien kiinnittäminen kauluslaattaan.



Kuva 4. Heraldisten ruusujen (eversti, majuri ja luutnantti) kiinnittäminen kauluslaattaan.



Kuva 5. Aliupseerien (sotilasmestari, ylikersantti ja sotilasammattihenkilö) arvomerkkikulmien ja sotilasammattihenkilön arvomerkin kiinnittäminen kauluslaattaan.

2.2.2 Arvomerkkilaatat

26. Arvomerkkilaatat ovat määrätyn värisiä, olkapoletteihin, päällystakkien hihoihin kiinnitettäviä verka- tai kangaslaattoja. Arvomerkkilaatoissa käytetään joko kullanvärisiä metallisia tai brodeerattuja arvomerkkejä tai kullanvärisiä kaluunanauhuja tai -kulmia (pl. aliupseerioppilas). Arvomerkkilaatat ovat **liitteenä 9**.

Paitapuseroissa, liivissä m/96 ja villapaidan olkapoletteissa käytetään kauluslaatan värisiä arvomerkkilaattoja, joissa on kullanväriset metalliset arvomerkit. Maastosuojavaatetuksen m/05 takeissa, poolopaidassa m/91 ja T-paidassa m/91 käytetään brodeerattuja arvomerkkejä.

Päällystakkien m/30 ja m/08 sekä pusakan m/08 ja nahkapusakan m/08 olkapoletteissa käytetään arvomerkkilaattoja, joissa on kullanväriset kaluunanauhat tai metallikulmat. Arvomerkkilaatat ovat pukineiden väriset.

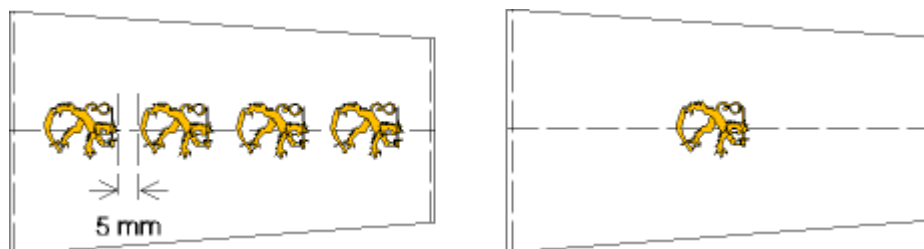

Kuva 6. Kenraalien (kenraali ja prikaatikenraali) metallisten arvomerkkien kiinnittäminen arvomerkkilaattaan.

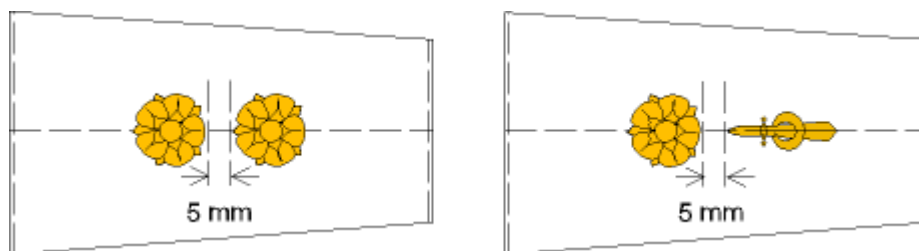

Kuva 7. Heraldisten ruusujen (everstiluutnantti ja insinöörimajuri) kiinnittäminen arvomerkkilaattaan.

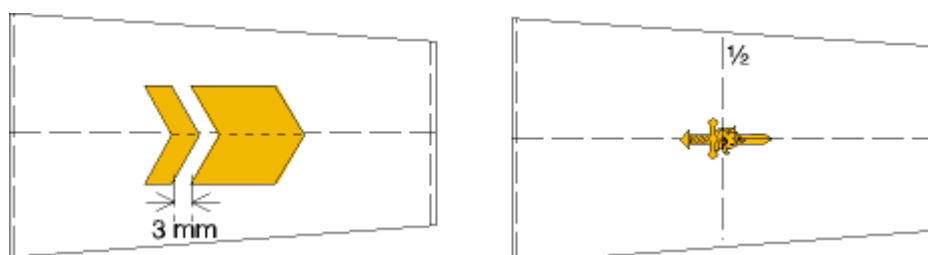

Kuva 8. Aliupseerien (ylivääpeli ja sotilasammattihenkilö) metallisten arvomerkkikulmien ja sotilasammattihenkilön arvomerkin kiinnittäminen arvomerkkilaattaan.

2.2.3 Kaluunanauhat ja kaluunakulmat

27. Arvomerkkilaatoissa sekä takin m/51 ja juhlapuvun takin m/87 hihansuissa käytettävät kullanväriset arvomerkit (kenr - korpr) ovat:

- kenraalilla yksi tammenlehväaiheinen 40 mm leveä kaluunanauha ja sen yläpuolella kolme 10 mm leveää kaluunanauhaa
- kenraaliluutnantilla kuten kenraalilla, mutta kaksi 10 mm kaluunanauhaa
- kenraalimajurilla kuten kenraalilla, mutta yksi 10 mm kaluunanauha
- prikaatikenraalilla yksi tammenlehväaiheinen 40 mm leveä kaluunanauha
- everstillä yksi 20 mm leveä kaluunanauha ja sen alapuolella kolme 10 mm leveää kaluunanauhaa
- everstiluutnantilla kuten everstillä, mutta kaksi 10 mm kaluunanauhaa
- majurilla kuten everstillä, mutta yksi 10 mm kaluunanauha
- kapteenilla kaksi 10 mm leveää kaluunanauhaa ja niiden välissä yksi 5 mm leveä kaluunanauha
- yliluutnantilla yksi 10 mm leveä kaluunanauha ja sen yläpuolella kaksi 5 mm leveää kaluunanauhaa
- luutnantilla kaksi 10 mm leveää kaluunanauhaa
- vänrikillä yksi 10 mm leveä kaluunanauha
- sotilasmestarilla yksi 20 mm leveä ja sen alapuolella kaksi 5 mm leveää kaluunakulmaa kärjet ylöspäin
- ylivääpelillä yksi 20 mm leveä ja sen alapuolella yksi 5 mm leveä kaluunakulma kärki ylöspäin
- vääpelillä yksi 20 mm leveä kaluunakulma
- ylikersantilla neljä 5 mm leveää kaluunakulmaa

- kersantilla kolme 5 mm leveää kaluunakulmaa
- sotilasammattihenkilöllä 20 mm korkea aliupseerien ammattimerkki
- alikersantilla kaksi 5 mm leveää kaluunakulmaa ja
- korpraalilla yksi 5 mm leveä kaluunakulma.

Kantahenkilökuntaan kuuluvalla aliupseerin tai määräaikaisen aliupseerin virassa ja viransijaisena toimivalla kersantilla on arvomerkkilaatoissa arvomerkin alapuolella aliupseerien ammattimerkki.

Päällystakkien m/30 ja m/08 sekä pusakan m/08 ja nahkapusakan m/08 kaluunanauhat ovat suorat, olkapoletin levyiset ja 5 mm päässä toisistaan. Ne kiinnitetään vaakasuoraan asentoon. Metallisten arvomerkkikulmien välit ovat 3 mm.

Takin m/51 ja juhlapuvun takin m/87 hihansuissa käytettävät kaluunanauhat ovat suorat, 80 mm pitkät ja 5 mm päässä toisistaan. Ne kiinnitetään vaakasuoraan asentoon. Kaluunakulmien sivujen pituus on 50 mm ja kulman suuruus 105° sekä kulmien väli 3 mm.

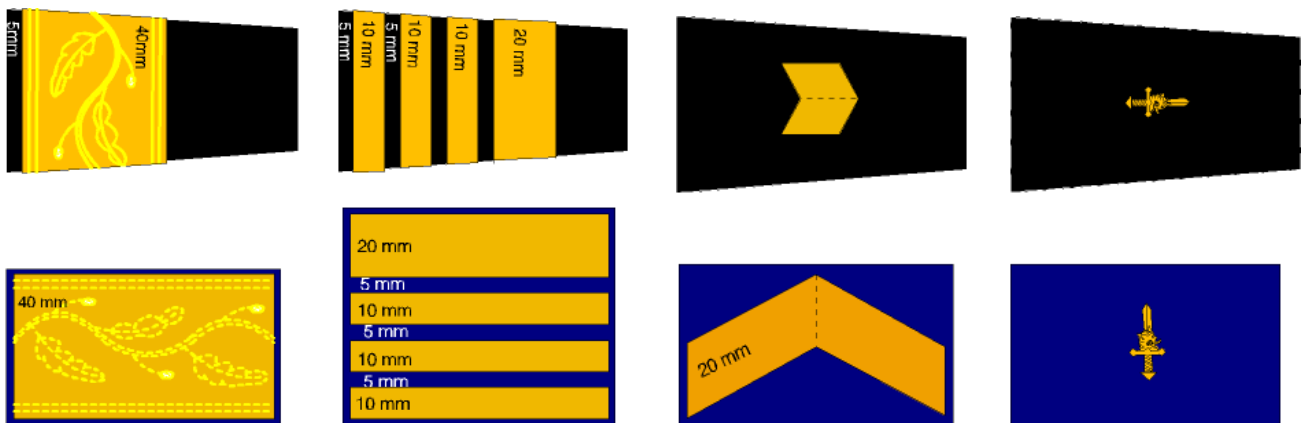

Kuva 9. Kaluunanauhojen ja -kulmien kiinnittäminen olkapoletin ja hihan arvomerkkilaattoihin (prikaatikenraali, eversti, vääpeli ja sotilasammattihenkilö).

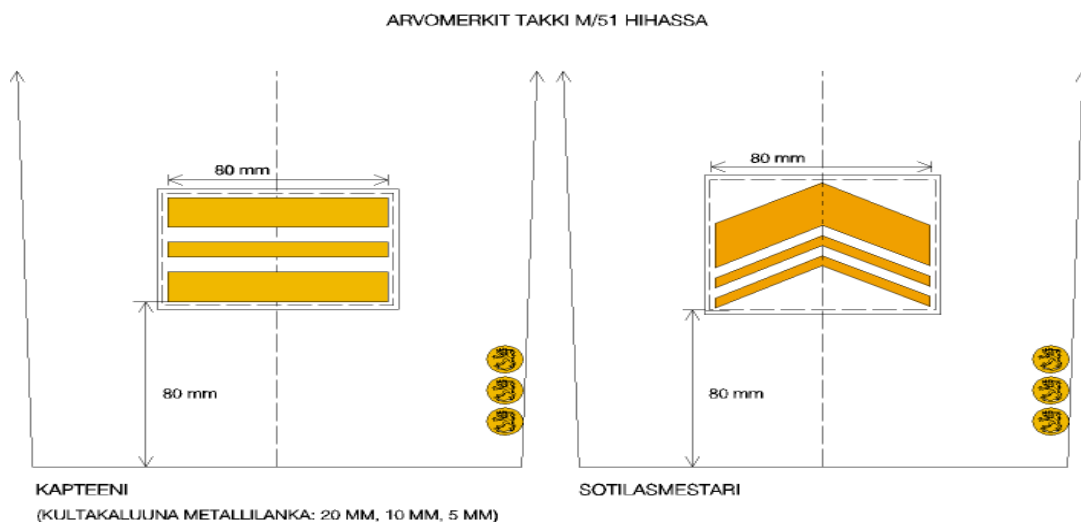

Kuva 10. Kaluunanauhojen ja -kulmien (kapteeni ja sotilasmestari) kiinnittäminen takin m/51 hihaan.

28. Juhlapuvun takissa m/87 ja takissa m/51 arvomerkit kiinnitetään hihoihin. Upseereilla, erikoisupseereilla ja opistoupseereilla on juhlapuvun takin m/87 hihassa 20 mm päässä ylimmän kaluunanauhan yläreunasta takin väriselle aluslaatalle kultakirjailtu 30 mm korkea leijona. Sotilasvirkamiehillä on ylimmän tähden yläreunasta 5 mm päässä takin väriselle aluslaatalle ommeltu ammattimerkki. Erikoisupseereilla on kaluunanauhojen alla toimialaa osoittava värillinen verkkapohja. Aliupseereilla ei ole takissa m/87 arvomerkin lisäksi muita merkkejä tai tunnuksia.

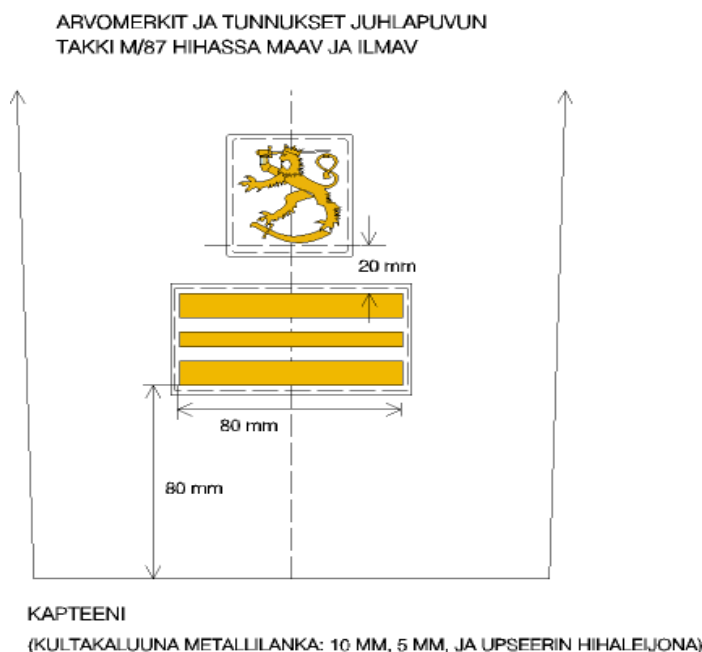

Kuva 11. Arvomerkit ja tunnuksot juhlapuvun takin m/87 hihassa (maav ja ilmav).

2.2.4 Erikoisupseerien ja sotilasvirkamiesten ammattimerkit, arvomerkit ja tunnuksot

29. Erikoisupseerien ja sotilasvirkamiesten ammattimerkit ovat kullavärisiä metallimerkkejä (pl. maastosuojavaatetus), joita käytetään kauluslaatoissa sekä paitapuseroiden, liivin m/96 ja villapaitojen olkapolettien arvomerkkilaatoissa arvomerkkien kanssa. Ammattimerkit ja toimialatunnusvärit ovat **liitteenä 10**.

Erikoisupseereilla on päällystakien ja pusakoiden olkapolettien ja hihojen arvomerkkilaatoissa kaluunanauhojen alla toimialaa osoittava värillinen verkkapohja.

30. Sotilasvirkamiesten arvo ilmaistaan arvomerkkitähdillä ja ammattimerkillä. Sotilasvirkamiesten kauluslaatoissa ovat kuusikärkiset kullaväriset arvomerkkitähdet ja vastaavat ammattimerkit kuin saman toimialan erikoisupseereilla.

Sotilasvirkamiesten arvomerkitähdet ja ammattimerkki kiinnitetään seuraavasti:

- 3. luokan palvelusarvoon määrättyllä kolme tähteä kolmion muotoon
- 2. luokan palvelusarvoon määrättyllä kaksi tähteä etureunan suuntaisesti riviin asetettuina
- 1. luokan palvelusarvoon määrättyllä yksi tähti etureunan keskikohdassa.

Ammattimerkki kiinnitetään tähtien taakse kauluslaatan keskiviivalle poikittain. Arvomerkkikilaatoissa ammattimerkki on arvomerkkien yläpuolella.

31. Sotilasvirkamiesten olkapolettien arvomerkkikilaatoissa, takissa m/51 ja juhlapuvun takissa m/87 on takinväriselle arvomerkkikilaattapohjalle kiinnitetyt metalliset tähdet kuten kauluslaatoissa ja niiden yläpuolella on ammattimerkki.

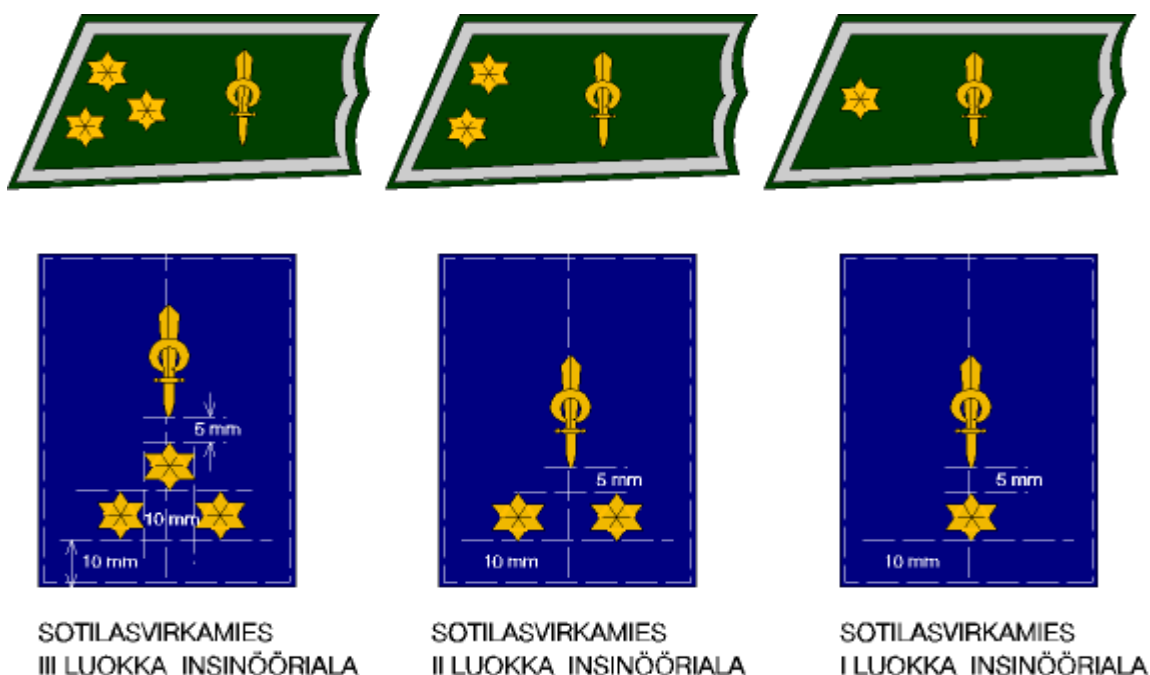

Kuva 12. Sotilasvirkamiesten arvomerkitähtien ja ammattimerkkien kiinnittäminen (maav, ilmav).

2.2.5 Sotilaspappien arvomerkit ja tunnukset

32. Sotilaspapeilla on kauluslaatassa risti, jonka ympärillä ovat palmunlehvät. Risti voi olla latinalainen tai ortodoksinen. Latinalaisen ristin kanssa ovat luterilaiset palmunlehvät, ortodoksinen ristin kanssa palmunlehvät ovat ortodoksiset. Risti on kauluslaatassa vastaavassa asennossa kuin kenraaleilla leijona. Maa- ja ilmavoimien sotilaspappien kauluslaatat ovat samanväriset. Sotilaspappien kauluslaattojen mallit on määritetty luvussa 2.2.1.

33. Sotilaspappien olkapolettien ja päällystakien hihojen arvomerkkikilaatoissa on:

- kenttäpiispalla yksi 40 mm leveä tammenlehtäiäinen kullanvärinen kaluunanauha
- kenttärovastilla kaksi 20 mm leveää kullanväristä kaluunanauhaa ja
- sotilaspastorilla yksi 20 mm leveä kullanvärinen kaluunanauha.

Sotilaspuvulla on kaluunanauhojen yläpuolella latinalainen tai ortodoksinen risti, jonka ympärillä on palmunlehdät.

34. Sotilaspappien juhlapuvun takin m/87 hihassa on 20 mm:n päässä ylimmän kaluunanauhan yläreunasta takin väriselle aluslaatalle kultakirjailtu 32 mm korkea risti, jonka ympärillä on palmunlehdät.

35. Sotilasdiakonit (kriha-tehtävät, kertausharjoitukset ja sa) käyttävät sotilaspuvussaan maastotakissa m/05 reservin sotilasarvoaan ja sen vasemmassa hihassa **liitteen 11** mukaista koulutusmerkkiä.

36. Varusmiespapat ja -diakonit käyttävät sotilaspuvussaan maastotakissa m/05 sotilasarvoaan ja sen vasemmassa hihassa varusmiespapat koulutushaaramerkkiä.

2.2.6 Kadettien arvomerkit ja tunnukset

37. Kadettien arvomerkeinä kauluslaatoissa ovat Kadettikoulun pienoistunnukset. Pienoistunnuksen koko on 2/3 Kadettikoulun joukkoyksikkötunnuksesta. Pienoistunnukset ovat vastaavassa asennossa kuin kenraalien leijonat.

38. Kadettialiuipseerien arvomerkit ovat kärki ylöspäin kiinnitetyt kaluunakulmat, joita:

- kadettivääpelillä on yksi 20 mm leveä
- kadettiликersantilla neljä
- kadettikersantilla kolme ja
- kadettialikersantilla kaksi 5 mm leveää.

39. Kadettien päällystakkien ja puseroiden olkapolettien ja hihojen arvomerkkilaatoissa käytettävät merkit ja tunnukset:

- takeissa m/58 ja m/51 olkapolettia kiertää kullanvärinen 5 mm leveä kaluunanauha, joka juhlapuvun takissa m/22 on hopeanvärinen
- vuosikurssitunnukset, jotka ovat 5 mm leveitä, suoria kaluunanauhoja ja joita kolmannen vuosikurssin kadetilla on kolme ja toisen vuosikurssin kadetilla kaksi ja ensimmäisen vuosikurssin kadetilla yksi
- Kadettikoulun joukkoyksikkötunnus ja kadettien keskinäistä arvojärjestystä osoittavat kadettialiuipseerien arvomerkit.

Maa- ja ilmavoimien kadetit käyttävät koko opiskeluajan Kadettikoulun tunnuksia.

40. Kadettien arvomerkit ja tunnukset kiinnitetään olkapolettien arvomerkkilaattoihin alhaalta lukien järjestyksessä vuosikurssitunnukset, Kadettikoulun joukkoyksikkötunnus, kadettialiuipseerien merkit. Puseron m/83 olkapoletteissa käytetään vain vuosikurssitunnusta ja kadettialiuipseerien merkkejä.

41. Kadettien arvomerkkilaatoissa käytetään Kadettikoulun metallista joukkoyksikkötunnusta, vuosikurssitunnuksia ja kadettialiuipseerien merkkejä. Paitapuseroissa, liivissä m/96 ja villapaidan olkapolettien arvomerkkilaatoissa sekä päällystakkien, pusakoiden, juhlapuvun m/22 olkapoletteissa ja hihalaattojen arvomerkkilaatoissa käytetään Kadettikoulun joukkoyksikön pienoistunnusta. Kadetin

juhlapuvun päällystakissa arvomerkit ovat samanlaiset kuin juhlapuvun takissa ja olkapolettiin kiinnitetyt.

42. Kadettien hihalaattojen arvomerkkilaatoissa on laatan keskellä Kadettikoulun metallinen, kultaompeleinen tai kankainen tunnus ja sen alapuolella ovat vuosikurssitunnukset. Vuosikurssitunnusnauhat ovat 40 mm pitkiä.

43. Kadettien arvomerkit ja tunnukset sijoitetaan arvomerkkilaattoihin liitteen 9 mukaisesti. Ilmavoimien kadettien arvomerkit ovat takissa m/51 olkapoletteissa.

44. Arvomerkkien ja tunnusten käyttö maastotakissa m/05 ja pakkastakissa m/05 on ohjeistettu liitteessä 5.

2.2.7 Varusmiesten arvomerkit ja tunnukset

45. Upseerikokelaalla ja -oppilaalla on kauluslaatoissa vinoneliöt, kokelailla kaksi ja oppilailla yksi. Ne kiinnitetään kauluslaatan etuosaan, kokelailla riviin etureunan suuntaisesti ja oppilailla alakulmaan. Arvomerkkilaatassa vinoneliöt kiinnitetään laatan pituussuuntaiselle keskiviivalle.

46. Kersantilla, alikersantilla ja korpraalilla on kaulus- ja arvomerkkilaatoissa metallikulmat. Ne kiinnitetään kaulus- ja arvomerkkilaattaan liitteen 1 mukaisesti.

47. Aliupseerioppilaan tunnuksena on 10 mm leveä ja 30 mm pitkä hopeanväriäinen kaluunanauha. Aliupseerioppilaalla on päällystakissa samanlainen kaluunanauha kuin puserossa. Kaluunanauha kiinnitetään arvomerkkilaattoihin liitteiden 1 ja 2 mukaisesti.

Poolopaidassa m/91 ja T-paidassa m/91 käytetään brodeerattuja arvomerkkejä (pl. aliupseerioppilas).

2.3 Merivoimien arvomerkkijärjestelmä

48. Merivoimien takkien hihoihin ja arvomerkkilaattoihin kiinnitettävät arvomerkit (amir - ylimatr) ovat:

- amiraalilla yksi 40 mm leveä tammenlehväaiheinen ja sen yläpuolella kolme 15 mm leveää kaluunanauhaa
- vara-amiraalilla kuten amiraalilla, mutta kaksi 15 mm leveää kaluunanauhaa
- kontra-amiraalilla kuten amiraalilla, mutta yksi 15 mm leveä kaluunanauha
- lippueamiraalilla yksi 40 mm leveä tammenlehväaiheinen kaluunanauha
- kommodorilla neljä 15 mm leveää kaluunanauhaa
- komentajalla kaksi 15 mm leveää kaluunanauhaa, niiden yläpuolella yksi 5 mm leveä ja sen yläpuolella yksi 15 mm leveä kaluunanauha
- komentajakapteenilla kolme 15 mm leveää kaluunanauhaa
- kapteeniluutnantilla kaksi 15 mm leveää ja niiden välissä yksi 5 mm leveä kaluunanauha
- yliluutnantilla yksi 15 mm leveä ja sen yläpuolella kaksi 5 mm leveää kaluunanauhaa
- luutnantilla kaksi 15 mm leveää kaluunanauhaa
- aliluutnantilla yksi 15 mm leveä kaluunanauha
- sotilasmestarilla yksi 20 mm leveä ja sen alapuolella kaksi 5 mm leveää kaluunakulmaa kärjet ylöspäin

- ylipursimiehellä yksi 20 mm leveä ja sen alapuolella yksi 5 mm leveä kaluunakulma kärki ylöspäin
- pursimiehellä yksi 20 mm leveä kaluunakulma
- ylikersantilla neljä 5 mm leveää kaluunakulmaa
- kersantilla kolme 5 mm leveää kaluunakulmaa
- sotilasammattihenkilöllä 20 mm korkea aliupseerien ammattimerkki
- alikersantilla kaksi 5 mm leveää kaluunakulmaa ja
- ylimatruusilla yksi 5 mm leveä kaluunakulma.

Merivoimien kaluunanauhoissa on koristekuvio.

49. Kaluunanauhat ovat messi- ja kavaijitakeissa hihojen ympäri ommellut. Alimman kaluunanauhan alareuna on 8 cm päässä hihansuusta. Kaluunanauhat ovat toisistaan 5 mm välein.

50. Päälystakkien m/30 ja m/08, puseroiden ja pusakoiden, merivoimien hellepuvun m/30, paitapuseroiden ja villapaitojen olkapoleteissa käytetään arvomerkkilaattoja, joihin on kiinnitetty kaluunanauhat tai metallikulmat. Upseereilla, erikoisupseereilla ja opistoupseereilla on kaluunanauhoissa leijona liitteen 1 mukaisesti. Kaluunanauhan alareuna on 5 mm päässä olkasaumasta.

Maastotakissa m/05 ja pakkastakissa m/05 arvomerkit kiinnitetään takkien rintapieleen oliivinvihreään tarrapohjaan (liite 1). Merkkien ja tunnusten kiinnittäminen maastosuojavaatetus m/05:ssa on ohjeistettu liitteessä 5. Tunnusvärin käyttö maastotakin m/05 joukko-osastotunnuksen verkkopohjassa on tarkennettu tämän asiakirjan kohdissa 74 ja 83.

51. Kaluunakulmat ovat messi- ja kavaijitakeissa hihansuihin ommellut. Sivujen pituus on 50 mm ja kulman suuruus on 105° . Kaluunakulmien kärjet ovat ylöspäin ja nauhojen välit ovat 3 mm.

52. Sotilasarvoissa sotilasmestarista ylimatruusiin ovat arvomerkkilaattoihin kiinnitettävät metalliset arvomerkkikulmat samanlaiset kuin maa- ja ilmavoimien vastaavien sotilasarvojen arvomerkit.

53. Upseereilla, erikoisupseereilla (pl. sotilaspapit) ja opistoupseereilla on messi- ja kavaijitakkien hihoissa 20 mm päässä ylimmän kaluunanauhan yläreunasta takin väriselle aluslaatalle kultakirjailtu 35 mm korkea leijona. Arvomerkkilaatoissa on 10 mm ylimmän kaluunanauhan yläreunasta metallinen, 35 mm korkea, olkainleijona. Mikäli olkainleijonaa ei voida sijoittaa 10 mm päähän tilanpuutteen vuoksi, sijoitetaan se sopivalla tavalla arvomerkkilaatan yläosaan. Amiraaleilla olkainleijona on 40 mm leveän tammenlehväaiheisen kaluunanauhan päällä. Erikoisupseereilla on kaluunanauhojen alla toimialaa osoittava värillinen verkkopohja. Olkainleijona on **liitteenä 12**.

Upseereilla, erikoisupseereilla ja opistoupseereilla on messipuvun housujen sivusaumoissa kultainen housukaluuna. Amiraaleilla on 40 mm leveä tammenlehväkuviainen kaluuna ja muilla upseereilla 30 mm kaluuna.

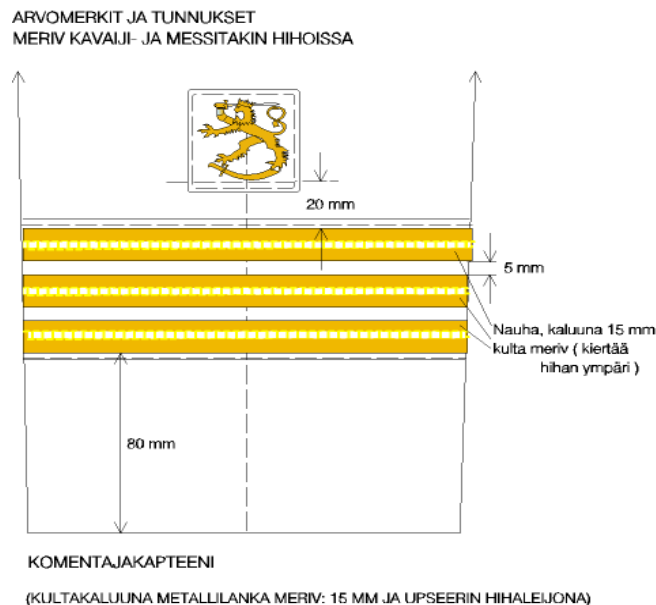

Kuva 13. Arvomerkit ja tunnukset kavaiji- ja messitakkien m/30 hihoissa.

54. Aliupseereilla on messi- ja kavaijitakkien hihoissa 20 mm päässä ylimmän kaluunakulman tai sotilasammattihenkilön arvomerkin yläreunasta takin värisellä aluslaatalla kultaompeleinen 30 mm korkea toimialamerkki. Arvomerkkilaatoissa on 10 mm ylimmän kaluunakulman tai sotilasammattihenkilön arvomerkin yläreunasta metallinen tai kultaompeleinen 30 mm korkea toimialamerkki. Mikäli merkkiä ei voida sijoittaa 10 mm päähän tilanpuutteen vuoksi, sijoitetaan se sopivalla tavalla arvomerkkilaatan yläosaan. Merivoimien aliupseerien toimialamerkit ovat **liitteenä 13**.

Kantahenkilökuntaan kuuluvalla aliupseerin tai määräaikaisen aliupseerin virassa ja viransijaisena toimivalla kersantilla on toimialamerkin lisäksi olkapolettien ja takkien hihojen arvomerkkilaatoissa alimman kaluunakulman alapuolella aliupseerien ammattimerkki.

Sotilasammattihenkilön arvomerkkinä on aliupseerien ammattimerkki.

2.3.1 Sotilasvirkamiesten ammattimerkit, arvomerkit ja tunnukset

55. Sotilasvirkamiesten arvo ilmaistaan samanlaisilla arvomerkkitähdillä ja ammattimerkeillä kuin maa- ja ilmavoimissa seuraavasti:

- 3. luokan palvelusarvoon määrätty sotilasvirkamies käyttää kolmea tähteä ja ammattimerkkiä
- 2. luokan palvelusarvoon määrätty sotilasvirkamies käyttää kahta tähteä ja ammattimerkkiä
- 1. luokan palvelusarvoon määrätty sotilasvirkamies käyttää yhtä tähteä ja ammattimerkkiä.

Ammattimerkit ovat sotilasvirkamiesten toimialaa osoittavia merkkejä. Merkit ovat liitteesä 10.

Messi- ja kavaijitakin hihojen arvomerkkikilattapohjissa on metalliset kultaiset tähdet ja ammattimerkki. 3. luokan palvelusarvoon määrättyllä kolme tähteä on ommeltu kolmion muotoon siten, että alimpien tähtien alareuna on 80 mm päässä hihansuusta. Alimpien tähtien väli on 10 mm ja ylin tähti on näiden yläpuolella kuvan 14 mukaisesti. Ylimmän tähden yläreunasta 5 mm päässä takin väriselle aluslaatalle on kiinnitetty metallinen ammattimerkki arvomerkkikilattapohjaan. 2. ja 1. luokan palvelusarvoon määrättyjen merkit on ommeltu samassa mittasuhteessa hihansuusta.

Arvomerkkikilatoissa tähdet ja ammattimerkki ovat samanlaisia kullankärsisiä metallimerkkejä kuin maa- ja ilmavoimissa. Merkit on kiinnitetty arvomerkkikilattoihin siten, että tähtien alareuna on 10 mm päässä olkasaumasta. Ammattimerkki on kiinnitetty 5 mm päähän ylimmästä tähdestä.

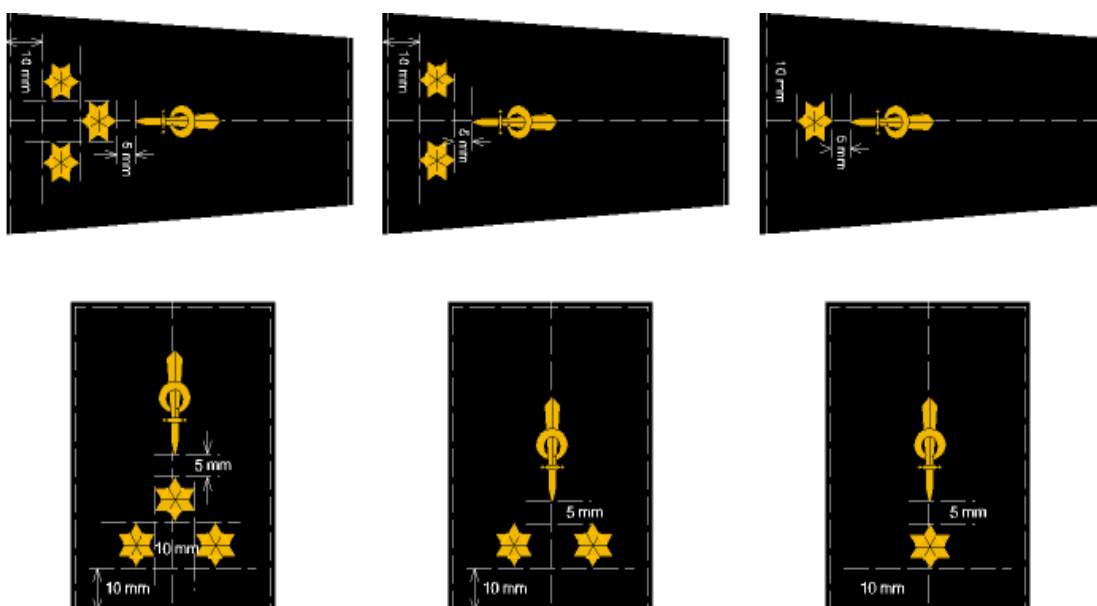

Kuva 14. Sotilasvirkamiesten arvomerkkitähtien ja ammattimerkkien kiinnittäminen (meriv).

2.3.2 Sotilaspappien arvomerkit ja tunnukset

56. Merivoimien sotilaspappien palvelusarvomerkkeinä ovat:

- kenttäpiispalla yksi 40 mm leveä tammenlelväihein kullankärsinen kaluunanauha
- kenttärovastilla kaksi 20 mm leveää kullankärsistä kaluunanauhaa ja
- sotilaspastorilla yksi 20 mm leveä kullankärsinen kaluunanauha.

Sotilaspapeilla on kaluunanauhojen yläpuolella latinalainen tai ortodoksinen risti, jonka ympärillä on palmunlelvät.

57. Sotilaspappien messi- ja kavaijitakkien hihossa on 20 mm:n päässä ylimmän kaluunanauhan yläreunasta takin väriselle aluslaatalle kultakirjailtu 32 mm korkea risti, jonka ympärillä on palmunlelvät.

58. Sotilasdiakonit (kriha-tehtävät, kertausharjoitukset ja sa) käyttävät sotilaspuvussaan maastotakissa m/05 reservin sotilasarvoaan ja sen vasemmassa hihassa liitteen 11 mukaista koulutusmerkkiä.

59. Varusmiespapit ja -diakonit käyttävät sotilaspuvuissa sotilasarvoaan ja merimiespuseron m/30, päällystakin m/55 ja takin m/05 vasemmassa hihassa varusmiespapin erikoiskoulutusta osoittavaa koulutusmerkkiä (liitteet 11 ja 19).

2.3.3 Kadettien arvomerkit ja tunnukset

60. Kadettien arvomerkit merivoimien sotilaspuvuissa ovat seuraavat:

Kavaiji- ja messitakkien hihoissa on Merisotakoulun kultaompeleinen tunnus, jonka alapuolella on yksi 5 mm leveä, hihan ympäri kiertävä, kullanvärinen kaluunanauha. Kaluunanauhan alareunan etäisyys hihansuusta on 80 mm. Sen yläpuolella on ensimmäisen vuosikurssin kadetilla yksi, toisen vuosikurssin kadetilla kaksi, ja kolmannen vuosikurssin kadetilla kolme 40 mm pitkää ja 5 mm leveää kullanväristä kaluunanauhaa.

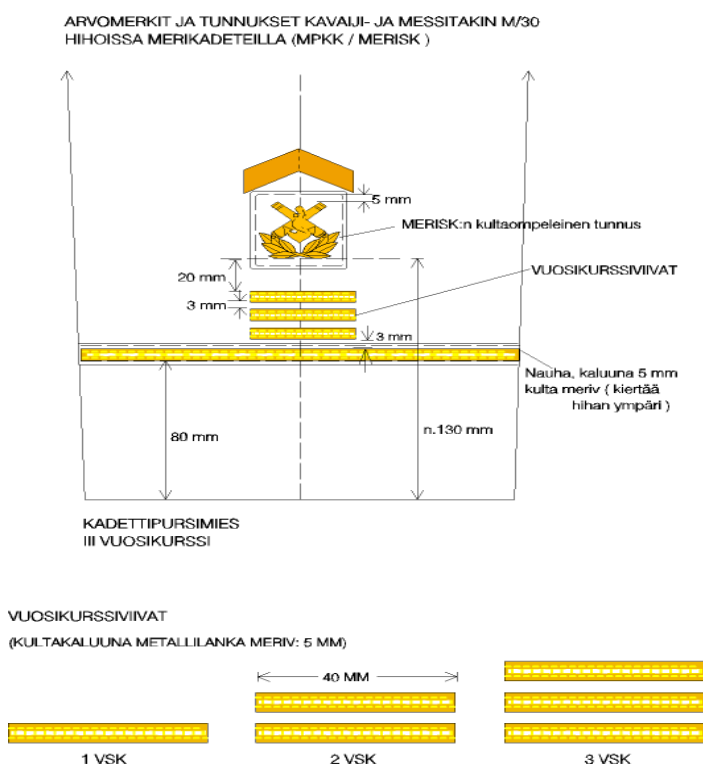

Kuva 15. Kadettien arvomerkit ja tunnukset kavaiji- ja messitakkien m/30 hihoissa.

61. Merisotakoulun tunnuksen yläpuolella on

- kadettipursimiehellä yksi 20 mm leveä kaluunakulma
- kadettiликersantilla neljä
- kadettikersantilla kolme ja
- kadettialikersantilla kaksi 5 mm leveää kaluunakulmaa.

Kaluunakulmat ovat kärki ylöspäin, 105° kulmaan taitetut ja niiden sivujen pituus on

25 mm. Merisotakoulun tunnuksen ja sitä lähinnä olevan kaluunanauhan väli on 20 mm. Kaluunoiden välit ovat 3 mm.

62. Puseron m/83, päällystakin m/30, meritaisteluasun m/95, paitapuseroiden, liivin m/96 ja villapaidan olkapoleteissa käytetään mustia arvomerkkilaitteita. Arvomerkit ovat samanlaiset kuin maavoimien kadetilla, mutta Kadettikoulun tunnuksen tilalla on Merisotakoulun tunnus.

2.3.4 Varusmiesten arvomerkit ja tunnukset

63. Upseerikokelaiden ja -oppilaiden arvomerkkilaitteissa ovat vinoneliöt, upseerikokelaalla niitä on kaksi ja upseerioppilaalla yksi. Vinoneliöt kiinnitetään arvomerkkilaitteen pituussuuntaiselle keskiviivalle.

64. Aliupseerien ja ylimatruusien kaluunakulmien leveys on 50 mm, kulmien suuruus 105° ja kaluunoiden väli 3 mm. Upseerikokelaalla on kaksi vastaavanlaista kaluunakulmaa, joista ylempi on kärjen kohdalta ommeltu ympyränmuotoon. Upseerioppilaalla on yksi kaluunanauha, jonka kärki on ommeltu ympyränmuotoon. Kaluunakulmat ovat kullanväriset.

65. Päällystakissa m/55 ja merimiespuserossa m/30 arvomerkit ovat kullanvärisiä kaluunakulmia joiden sivujen pituus on 50 mm, kulmien suuruus on 105° ja kaluunoiden väli 3 mm.

66. Varusmiespalveluksessa olevat asevelvolliset käyttävät erikoiskoulutustaan tai tehtävänsä osoittavia koulutusmerkkejä kaluunakulmien yhteydessä päällystakissa ja merimiespuserossa. Päällystakissa m/55 ja merimiespuserossa m/30 koulutusmerkkiä kannetaan arvomerkin alapuolella liitteen 9 mukaisesti. Koulutusmerkit ovat väriltään punaisia.

67. Aliupseerioppilailla on päällystakissa m/55 mustalle tarrapohjalle ommeltu, 50 mm pitkä ja 10 mm leveä, hopeanväriäinen kaluunanauha, joka kiinnitetään päällystakin vasemman olkavarren keskikohtaan vaakasuoraan. Vasemmanpuoleisen arvomerkkilaitteen keskiosassa on vastaavanlainen kaluunanauha poikittain.

68. Merivoimien maalla palvelevat varusmiehet käyttävät maastosuojavaatetusta m/05 ja siihen kuuluvia merkkejä ja tunnuksia kuten maa- ja ilmavoimien varusmiehet.

2.4 Tunnusvärit ja tunnukset

2.4.1 Tunnusvärit

69. Tunnusväreillä voidaan erottaa toisistaan puolustushaarat, aselajit, toimialat, joukko-osastot ja -yksiköt, sotilasopetuslaitokset ja sotilaslaitokset. Kaikille joukoille ja sotilasopetuslaitoksille, sotilaslaitoksille ja esikunnille ei ole vahvistettu omaa tunnusväriä.

70. Ammattisotilaiden sotilaspuvun, tunnusvärien ja joukko-osastotunnusten (vast.) käyttö puolustusministeriössä ja puolustusvoimissa on liitteessä 14.

71. Maa- ja ilmavoimien kauluslaattojen pohjaväriä käytetään tunnusvärinä lisäksi lakkimerkeissä, lakkien verkareunusnauhassa (tere) ja olkapolettien arvomerkkilaatoissa liitteen 7 mukaisesti.

72. Maasotakoulun ja Reserviupseerikoulun perusvärejä sekä Kadettikoulun, Kaartin Jääkärirykmentin ja Sotilaslääketieteen Keskuksen tunnusvärejä käyttävät vain kyseisessä sotilaslaitoksessa tai joukko-osastossa (vast.) palvelevat. Vastaavasti menetellään niiden joukkojen osalta, joille erikseen vahvistetaan oma tunnusväri. Sotilaan siirtyessä toiseen joukko-osastoon edellä mainittujen joukkojen tunnusvärin käyttöoikeus lakkaa. Liitteissä 7 ja 14 on määritetty tarkennuksia näiden tunnusvärien käytöstä.

73. Maavoimien yleisesikuntaupseerit käyttävät yleisesikuntaupseerien tunnusvärejä palvellessaan joukossa, jolle ei ole liitteessä 7 määritetty omaa tunnusväriä. Ilmavoimien yleisesikuntaupseerit käyttävät ilmavoimille vahvistettuja tunnusvärejä. Aselajitarkastaja (vast.) käyttää aselajilleen tai toimialalleen vahvistettuja värejä.

74. Maavoimien ammattisotilaat käyttävät maastotakin m/05 joukko-osastotunnuksen verkkopohjan värinä asianomaiselle joukolle vahvistettua, peruskoulutuksen tai edellisen palveluspaikan mukaista tunnusväriä. Ilma- ja merivoimien ammattisotilaat käyttävät maastotakin m/05 joukko-osastotunnuksen verkkopohjan värinä puolustushaaralle vahvistettua väriä. Tunnusvärinä käytetään liitteen 7 kauluslaatan pohjaväriä.

75. Maa- ja ilmavoimien sotilaspapit käyttävät sotilaspapeille vahvistettuja samanvärisiä tunnusvärejä.

76. Prikaatin ja rykmentin joukkoyksikkö sekä -erillisyyksikkö (-perusyksikkö) käyttää aselajille tai toimialalle määrättyä tunnusväriä.

2.4.2 Joukko-osastotunnukset

77. Maa-, ilma- ja merivoimien joukko-osastotunnukset ovat metallitunnuksia tai keltaisia kangaspohjalle ommeltuja merkkejä. Joukko-osastotunnus voi olla yksiosainen merkki ja sen yhteydessä voidaan käyttää erityisistä syistä kirjaimia tai numeroita.

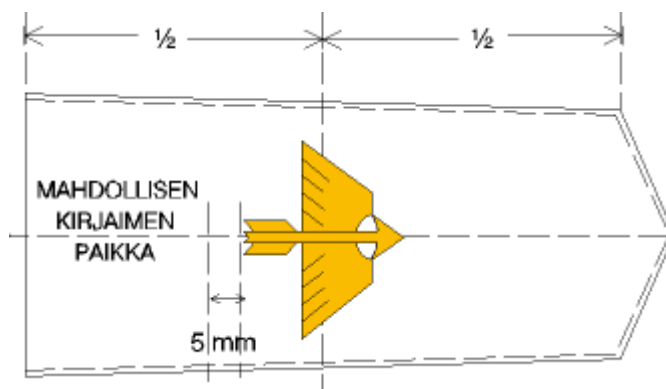

Kuva 16. Joukko-osastotunnuksen paikka olkapoletissa.

78. Maavoimien ammattisotilaat käyttävät joukko-osastotunnuksia puserossa m/83, takissa m/58 ja maastotakissa m/05. Ilmavoimien peruskoulutetut ammattisotilaat käyttävät joukko-osastotunnuksia takissa m/51 ja maastotakissa m/05. Merivoimien ammattisotilaat käyttävät joukko-osastotunnuksia vain maastotakissa m/05. Mikäli ammattisotilaalle on myönnetty oikeus käyttää, tai hän on velvollinen käyttämään maavoimien tai ilmavoimien sotilaspukua, on hänen käytettävä joukko-osastotunnuksia, kuten niiden käytöstä on määrätty maa- tai ilmavoimien puvuissa.

79. Varusmiehet käyttävät joukko-osastotunnusta loma- ja paraatipuvussa m/05.

80. Maanpuolustuskorkeakouluun oppilaisiksi komennetut (esim. ye- ja eu-kurssilaiset) käyttävät oman joukkonsa joukko-osastotunnuksia.

81. Reserviläiset käyttävät joukko-osastotunnuksia sotilaspuvuissa kuten ammattisotilaat. Reservissä ollessaan reserviläinen käyttää ensisijassa sen joukko-osaston (vast.) joukko-osastotunnusta, josta hän on kotiutunut. Tämä myös siinä tapauksessa, että kotiuttanut joukko-osasto on lakkautettu. Jos kotiuttaneen joukko-osaston tunnuksia ei ole kohtuullisesti saatavilla tai muusta pakottavasta syystä johtuen tunnusten käyttö ei ole mahdollista, reserviläinen käyttää sen aluetoimiston tunnusta, jonka valvontavastuulle hän kuuluu.

Maakuntajoukkoihin kuuluva reserviläinen käyttää maastotakissa m/91 ja m/05 maakuntajoukoille hyväksytyä tunnusta (**liite 15**).

Maastoharjoituksissa reserviläiset eivät pääsääntöisesti käytä joukko-osastotunnusta maastotakissa. Kertausharjoituksissa harjoituksen johtajalla on oikeus antaa joukko-osastotunnuksen käyttöön liittyviä harjoituskohtaisia määräyksiä, jos se joukon yhdenmukaisen pukeutumisen tai muun syyn vuoksi on perusteltua.

82. Laivapalveluksessa merivoimien varusmiehet käyttävät joukko-osastotunnuksena merimieslakissa lakkinauhaan merkittyä joukko-osaston/joukkoyksikön tai aluksen keltaisin kirjaimin kirjailtua nimeä. Upseerikokelailla, -oppilailla ja varusmiesaliupseereilla on vihellyspillin punos lomapukuna käytettävässä merimiespuserossa m/30.

83. Varusmiesten sotilaspuvun, tunnusvärien ja joukko-osastotunnusten käyttö.

PALVELUS-PAIKKA	SOTILASPUKU	TUNNUSVÄRI	JOUKKO-OSASTO-TUNNUS
MAAVOIMAT	Varusmiesten loma- ja paraatipuku m/05	Aselajin/toimialan väri tai asianomaiselle joukolle erikseen vahvistettu (esim. RUK:n oppilaat)	Asianomaiselle joukko-osastolle tai joukolle vahvistettu
ILMAVOIMAT	Varusmiesten loma- ja paraatipuku m/05	Ilmavoimille vahvistettu	Asianomaiselle joukko-osastolle vahvistettu
MERIVOIMAT	Merivoimien aluksilla ja Rannikkolaivas-	Merivoimille vahvistettu	Asianomaiselle joukko-osastolle tai

	tossa (-) palvelevien varusmiesten loma- ja paraatipuku (m/30 ja m/55)		alukselle vahvistettu
	Varusmiesten loma- ja paraatipuku m/05	Merivoimille vahvistettu	

84. Palvelukseen käsketyt reserviläiset käyttävät pääsääntöisesti sen puolustushaaran sotilaspukua ja arvomerkkejä, johon heidät on kutsuttu tai käsketty palvelukseen. Mikäli reserviläisen puolustushaara, sotilasarvo ja tehtävä muuttuvat sodan ajan sijoituksen johdosta pysyvästi, käyttää reserviläinen uuden puolustushaaransa mukaista sotilaspukua ja palvelusarvoa.

85. Maavoimien reserviläinen käyttää kauluslaatoissa sen joukko-osaston (vast.) tunnusväriä, mistä on kotiutunut tai peruskoulutuksensa mukaisia aselaji- ja tunnusvärejä. Ilmavoimien reserviläiset käyttävät ilmavoimien tunnusväriä.

2.5 Puolustusvoimien palkatun siviilihenkilöstön merkit ja tunnukset maastosuoja-vaatetuksessa m/05

86. Rauhan ajan harjoituksissa puolustusvoimien siviilien palvelussuhdeasema perustuu virkamiesoikeudelliseen statukseen. Rauhan ajan harjoituksissa puolustusvoimien siviilihenkilöstöön kuuluvat reserviläiset (asevelvolliset) eivät ole sotilaan asemassa asevelvollisuuslain tarkoittamalla tavalla. Heidän asemansa perustuu virkasuhteeseen ja ovat tosiasiallisesti virantoimituksessa, toisin kuin kertausharjoitukseen määrätty reserviläiset, jotka palvelevat asevelvollisuuslain perusteella.

Harjoituksissa saatetaan toimia sodan ajan tehtävissä tai muissa tuki- tai asiantuntijatehtävissä. Harjoitukseen osallistuminen kuuluu virkatehtäviin eikä ole asevelvollisuuslaissa säädettyä palvelusta asevelvollisena.

Palkattuun henkilökuntaan kuuluva (ei sotilasvirassa) oleva henkilö voi käyttää reservin arvon mukaisia arvomerkkejä sotilaallisessa harjoituksessa vain jos hänet on määrätty reserviläisenä harjoitukseen. Muutoin palkattu siviilihenkilökunta voi käyttää Pääesikunnan logistiikkaosaston normien edellytysten täytyessä sotilaallisessa harjoituksessa maastopukua m/91 tai m/05 suojavaatetuksena, jossa käytetään kansallislippua ja joukko-osastotunnusta sekä toimialatunnusta, jos henkilö on siihen tehtävän vuoksi oikeutettu.

3 KOULUTUKSELLISET MERKIT

87. Koulutuksellisia merkkejä ovat erilaiset tutkinto- ja kurssimerkit, toimialaa, koulutushaaraa tai erityistä koulutussuoritusta osoittavat merkit sekä kunto- ja taitomerkit. Merkeistä osa on metallisia tai metallipohjalle valmistettuja ja osa kankaista tai kangaspohjalle ommeltuja ja kudottuja merkkejä.

88. Samanaikaisesti saa kantaa vain korkeimman suoritettun perus- ja jatkokoulutuksen merkkiä. Kannaessa jatkokoulutusmerkkiä, ei kanneta samanaikaisesti radioviestittäjän merkkiä. Opistoupseerit, jotka ovat täydentäneet tutkintoaan upseerin tai sotatieteen maisterin tutkinnoksi ja joille on myönnetty Kadettikoulun kurssimerkki (ns. upseerin virkatutkintomerkki) kantavat sitä vasemman rintataskun keskellä. Opistoupseerikoulutuksesta myönnettyjä tutkinto- tai kurssimerkkejä ei tällöin sotilaspuvussa enää kanneta.

89. Peruskoulutusta, jatkokoulutusta tai radioviestittäjän tutkinto- tai kurssia osoittavia merkkejä ei kanneta takissa m/87 eikä messitakissa m/30.

90. Kunto- ja taitomerkkejä kannetaan takin tai puseron oikean rintataskun yläpuolella tai vastaavaan paikkaan kiinnitettynä siten, että luokaltaan ylin merkki on lähinnä nappiriviä. Samaa luokkaa olevien kunto- ja taitomerkkien keskinäinen järjestys on nappirivistä lukien kunto-, ampuma-, suunnistus-, hiihto-, yleisurheilu- ja uintimerkki. Kustakin merkistä käytetään vain luokaltaan ylintä. Kantahenkilökunta ja reserviläiset eivät kanno edellä mainittuja merkkejä takeissa m/83 ja m/87, messitakissa m/30 eikä maastotakissa m/05.

91. Suomen lentomerkkiä, lentokonemekaanikon rintamerkkiä, lennonvarmistushenkilöstön rintamerkkiä ja ilmavoimien taistelunjohtajan rintamerkkiä sekä laskuvarjohyppymerkkiä ja sukeltajamerkkiä kannetaan kunto- ja taitomerkkien yläpuolella. Näistä merkeistä saa kantaa vain yhtä kerrallaan.

Isoa metallista Suomen lentomerkkiä, lentokonemekaanikon rintamerkkiä, lennonvarmistushenkilöstön rintamerkkiä ja ilmavoimien taistelunjohtajan rintamerkkiä saa käyttää ainoastaan sotilaspuvuissa m/51, m/58 ja m/30. Edellä mainittuja merkkejä käytetään kangasmerkkeinä puserossa m/83. Lisäksi kangasmerkkejä voidaan käyttää paitapuserossa m/91 sekä maastotakissa m/05. Takissa m/87 käytetään vain juhlapukuun tarkoitettua Suomen lentomerkkiä. Honoris causa -perusteella myönnettyä isoa metallimerkkiä kannetaan ainoastaan paraatipuvussa.

Metallista laskuvarjohyppy- tai sukeltajamerkkiä käytetään takeissa m/58, m/51 ja m/30. Messitakissa m/30 ei kanneta laskuvarjohyppy- eikä sukeltajamerkkiä. Laskuvarjohyppy-peruskoulutettu kantahenkilökunta käyttää puserossa m/83 kankaista laskuvarjohyppymerkkiä, ja maastotakissa m/05 laskuvarjohyppääjän kankaista taitomerkkiä. Sukeltajan kankaista merkkiä käytetään puserossa m/83 ja laivapalveluspuvussa. Sukeltajan kankaista taitomerkkiä käytetään maastotakissa m/05. Reserviläisellä on oikeus kantaa edellisissä kappaleissa mainittuja maa-, meri- ja ilmavoimien metallisia merkkejä.

Ilmavoimien rinnassa kannettavat merkit ovat **liitteenä 16**. Laskuvarjohyppymerkit ovat **liitteenä 17** ja sukeltajamerkit **liitteenä 18**.

92. Merivoimien aliupseerien (khenk ja res) toimialamerkit ovat mustalla alustalla kultaompeleiset sekä arvomerkkilaatoissa kullaväriset. Merkit kiinnitetään kaluunakulmien yläpuolelle.

93. Varusmiesten päällystakissa m/55 ja merimiespuserossa m/30 erikoiskoulutusta tai tehtävää osoittavat koulutusmerkit ovat mustalle verkkapohjalle punaisella langalla brodeerattuja merkkejä. Merkit ovat **liitteenä 19**.

Merivoimien maalla palvelevat varusmiehet käyttävät maavoimien koulutushaaramerkkejä. Merkit ovat liitteenä 23.

94. Varusmiehet kantavat kurssimerkkejä sekä kunto- ja taitomerkkejä loma- ja paraatipuvussa. Reserviläiset käyttävät sotilaspuvuissa kannettavia merkkejä ja tunnuksia kuten kantahenkilökunta.

95. Laguksen nuolet -merkkiä käyttävät Panssariprikaatissa ja Panssarikoulussa palvelevat ammattisotilaat ja varusmiehet loma- ja paraatipuvussa sekä taisteluasussa. Merkki kiinnitetään maastotakin m/05 oikeaan hihaan ensisidetaskun yläpuolelle (**liite 20**).

96. Kenttäsairaanhoitajan tehtävämerkkiä käyttävät kenttäsairaanhoitajat. Merkki on kankainen tai emalinen (**liite 21**). Kankaista tehtävämerkkiä käytetään maastotakin m/91, m/05 ja laivapalveluspuvun sekä niihin kuuluvien paitojen ja puseroiden vasemmassa hihassa tarrakiinnityksellä koulutushaaramerkille tai arvomerkille varatussa paikassa.

Emalista merkkiä käytetään potilastyössä sairaanhoitajan valkoisen puvun vasemman rintataskun keskellä. Useita terveydenhuoltoalan merkkejä samaan aikaan käytettäessä kenttäsairaanhoitajan ammattimerkkiä kannetaan lähimpänä vartalon keskiviivaa. Siviilivaatteissa emalista merkkiä kannetaan vastaavassa paikassa.

Lääkintähenkilöstö käyttää lääkinnällisissä tehtävissä toimiessaan maastosuojavaatetuksen takin vasemmassa olkavarressa valkoista olkavaatetta, jossa on punainen risti ja tarvittava ammattinimike (lääkäri, kenttäsairaanhoitaja, lääkintäaliupseeri, lääkintämies).

97. Sotilaslakimiehet käyttävät puolustusvoimien oikeudellisen toimialan tunnusta maastotakin m/05 vasemmassa hihassa joukko-osastotunnuksen alapuolella (**liite 22**).

98. Maa- ja ilmavoimien varusmiesten koulutushaaramerkkejä kannetaan loma- ja paraatipuvussa. Koulutushaaramerkit ovat **liitteenä 23**.

4 MUUT MERKIT JA TUNNUKSET

99. Muita sotilaspuvussa kannettavia merkkejä ovat kunniamerkit, joukko-osastoristit ja perinneristit, sotilaspoliisin tunnukset, autontarkastajan ja panssaritarkastajan tunnusmerkki, kansallislippu sekä muut Pääesikunnan erikseen hyväksymät merkit ja tunnukset.

100. Sotilas- ja virkapuvussa saa käyttää vain sellaisia kunnia- ja ansiomerkkejä, joiden käyttäminen sotilas- ja virkapuvussa on virallisesti vahvistettu taikka erityisestä anomuksesta myönnetty.

Lupa ulkomaisen kunniamerkin käyttämiseen on anottava puolustusvoimien henkilöstöpäälliköltä. Muiden ulkomaisten merkkien tai tunnusten käyttämiseen luvan myöntää pääesikunnan päällikkö. Anomukset on lähetettävä Pääesikunnan henkilöstöosastolle. Kunniamerkkien käyttö sotilaspuvussa on ohjeistettu puolustusvoimien normitietokannassa.

101. Sotilaspuvussa saa kantaa vain yhtä joukko-osastoristiä tai perinneristiä kerrallaan palvelus- ja paraatipuvussa (m/58, m/51 ja m/30). Risti kiinnitetään oikeanpuoleisen rintataskun keskilinjan alapuolelle siten, että sen yläreuna on 5 millimetriä taskun alapuolella. Merivoimien takissa m/30 risti kiinnitetään vastaavalle paikalle. Varusmiehet kantavat ristiä loma- ja paraatipuvun puserossa tai takissa. Risti kiinnitetään takkiin oikeanpuoleisen rintataskun keskelle ja merimiespuserossa vastaavalle paikalle. Reserviläiset käyttävät ristiä sotilaspuvussa samojen ohjeiden mukaisesti.

102. Palvelus- ja paraatipuvussa (m/58, m/51 ja m/30) saa kantaa vain yhtä joukko-osastoristiä tai perinneristiä kerrallaan. Risti kiinnitetään oikeanpuoleisen rintataskun keskilinjan alapuolelle siten, että sen yläreuna on 5 millimetriä taskun alapuolella. Merivoimien takissa m/30 risti kiinnitetään vastaavalle paikalle. Varusmiehet kantavat ristiä loma- ja paraatipuvun puserossa tai takissa. Risti kiinnitetään takkiin oikeanpuoleisen rintataskun keskelle ja merimiespuserossa vastaavalle paikalle. Reserviläiset käyttävät ristiä sotilaspuvussa samojen ohjeiden mukaisesti.

Itsenäisen joukko-osaston muututtua joukkoyksiköksi voidaan puolustusvoimain komentajan vahvistamaa perinneristiä kantaa sotilaspuvussa perinnerististä annettujen sääntöjen edellyttämällä tavalla. Mikäli henkilölle on myönnetty useampia joukko-osastoristejä tai perinneristejä, kannetaan risteistä henkilölle ominta ja arvokkainta ristiä.

Joukko-osastoristiä tai perinneristiä voidaan käyttää puolustusvoimien järjestämissä tilaisuuksissa myös siviilipuvussa vastaavalla paikalla kuin kantahenkilökunnan sotilaspuvussa.

103. Korkeinta ulkomailla myönnettyä tutkinto- ja kurssimerkkiä (ns. virkaurakurssit) kannetaan vasemman taskun alapuolella. Kansainvälistä kurssimerkkiä kannetaan kotimaisen merkin paikalla, jos ulkomainen koulutus korvaa kotimaisen tutkinnon tai kurssin.

104. Ammattisotilaisiin kuuluva sotilaspoliisitehtäviin määrätty upseeri, opistoupseeri ja aliupseeri käyttävät sotilaspoliisihaalarissaan sotilaspoliisin tunnuksia (**liite 24**).

Varusmiespalvelusta suorittavat tai kertausharjoituksissa olevat, sotilaspoliisitehtävässä palvelevat asevelvolliset, käyttävät ainoastaan sotilaspoliisin olkavaatetta ja tehtävän edellyttäessä lisäksi heijastinliiviä sotilaspoliisi -tekstillä.

105. Mustaa surunauhaa saa kantaa lähiomaisen hautajaisissa takin tai päällystakin vasemman kyynärvarren yläpuolella. Surunauha kiinnitetään käsivarren ympäri ja sen leveys on 40 mm.

106. Maastotakeissa m/91 ja m/05 käytetään niminauhaa oikean taskun yläreunassa. Maa- ja ilmavoimissa niminauhan pohjaväri on vihreä ja teksti mustalla. Merivoimissa niminauhan pohjaväri on musta ja teksti beigellä.

5 MERKKIEN JA TUNNUSTEN KÄYTTÖ KRIISINHALLINTAJOUKOISSA, SOTILASTARKKAILIJAOPERAATIOISSA JA KANSAINVÄLISISSÄ ESIKUNNISSA

107. Kriisinhallintajoukoissa toimivien suomalaisten sotilasjoukkojen sotilaspuvuissa käytettävät kansalliset merkit ja tunnukset ja niiden sijoituspaikat sekä suomalaisen sotilasjoukon operaatio- ja joukkokohtaisten tunnusten ja merkkien käytön sotilaspukineissa vahvistaa Pääesikunnan päällikkö. Sotilaan toimiessa monikansallisessa tai ulkomaalaisessa joukossa voidaan suomalaisessa sotilaspuvussa käyttää yhtä kyseessä olevalle joukolle kuuluvaa hihamerkkiä suomalaisen osan kansallisen vanhimman päätöksellä. Muiden merkkien ja tunnusten käyttö on kielletty.

108. Kansainvälisissä harjoituksissa harjoituskohtaiset merkit puolustushaaran erikoisvaatetukseen vahvistaa puolustushaaran komentaja.

109. Maastosuojavaatetuksessa sotilasarvoa osoittavien arvomerkkien väri on musta. Palveluspuvun sotilasarvoa osoittavat merkit ovat kullanväriset.

Sotilastarkkailijat käyttävät Porin prikaatin joukko-osastotunnusta maastosuojavaatetuksessa ja palveluspuvussa. Kriisinhallintaoperaatioissa virkamatkalla olevat käyttävät sotilaspuvussaan omaa kotimaan joukko-osastotunnusta.

110. NATO-, EU- ja YK-johtoisissa operaatioissa maavoimien sotilaspuvun olkapolettien arvomerkkilaatat ja joukko-osastotunnusten verkapohjat ovat tummanvihreitä. Sotilastarkkailijat voivat käyttää vaihtoehtoisesti oman aselajinsa tunnusvärejä. Kansainvälisissä esikunnissa palvelevat sotilaat käyttävät peruskoulutuksensa tai edellisen palvelupaikan mukaisia tunnusvärejä.

111. Lakimiehinä, lääkintähenkilöstönä, sotilaspoliiseina, EOD -henkilöstönä ja sotilaspappeina toimivat henkilöt käyttävät tehtävää osoittavaa olkavaatetta tai hihamerkkiä. Hihamerkki sijoitetaan vastakkaiseen hihaan kuin kansainvälisen operaation tunnus. Kansallisessa tukielimessä (NSE) työskentelevä henkilöstö kantaa siitä osoittavaa hihamerkkiä. Kriisinhallintaoperaatioiden merkit ja tunnukset ovat **liitteenä 25**.

112. Suomen kansainvälisten joukkojen baretin lakkimerkkiä (**liite 26**) ovat oikeutettuja käyttämään vain Suomen kansainvälisiin joukkoihin sitoumuksen tehneet sotilaat, jotka ovat kriisinhallintakoulutuksessa koulutettavina tai palvelevat kriisinhallintatehtävissä sekä Suomen kansainvälisiin valmiusjoukkoihin koulutettavat varusmiehet. YK-operaatioissa käytetään YK-barettia ja YK-lakkimerkkiä. Kansainvälisten operaatioiden tunnuksia kannetaan maastosuojavaatetuksessa **liitteen 27** mukaisesti. Suomen kansallislippua kannetaan maastosuojavaatetuksessa **liitteen 28** mukaisesti. EU-operaation merkkiä kannetaan maastosuojavaatetuksessa **liitteen 29** mukaisesti. Henkilön nimitunnusta kannetaan takin oikean taskun yläreunassa tai helleasuissa taskun yläreunan yläpuolella. Nimitunnuksena käytetään ensisijaisesti henkilön virallista sukunimeä tai turvallisuussyistä suomalaisen kriisinhallintajoukon komentajan/vanhimman käskemää muuta nimitunnistetta.

Kunniamerkkien käyttö kriisinhallintatehtävissä on ohjeistettu Pääesikunnan henkilöstöosaston asiakirjassa HI404/26.4.2012.

6 VIRKAPUVUSSA KANNETTAVAT MERKIT JA TUNNUKSET

6.1 Puolustusvoimien pelastustoimen tunnuksat ja palopäälylystön virka- asematunnuksat

Puolustusvoimien pelastusjohtaja ja pelastuspäälylyköt käyttävät sisäasiainministeriön asetuksen 687/2007 ja sen tarkennuksena annetun asetuksen 52/2008 mukaisia virka-
asematunnuksia. Sotilasviroissa pelastustoimen tehtävissä palvelevat käyttävät sotilaspukua. Puolustusvoimien pelastustoimen siviilihenkilöstö käyttää pelastustoimen virkapuvuissaan teollisuus- ja laitospalokuntien tunnuksia.

Palopäälylystö

113. Pelastustoimen kokardi on musta-puna-mustavärinen emalikkokardi, jonka läpimitta on 22 mm.

114. Palopäälylystön turkislakissa ja lippalakissa on tummansininen lakkilaatta mustalla nauhareunuksella, jossa on kokardi ja puolustusvoimien tunnuskuva sekä lakkilaatan lehvätunnus. Pelastuspäälylykoiden lippalakin lipassa on yksinkertainen kullankeltainen tammenlehvä. Puolustusvoimien pelastusjohtajan lippalakin lipassa on kullankeltainen, kaksinkertainen tammenlehvä.

Kesälakin lakkimerkissä on puolustusvoimien tunnuskuva, jonka yläpuolella on pelastustoimen kokardi sekä kirkkaanpunainen toimialaväri. Puolustusvoimien palopäälylystö käyttää mustaa barettia ja pelastustoimen lakkimerkkiä (**liite 30**).

Juhlapuvun housujen sivusaumoissa on kaksi 15 mm leveää kirkkaanpunaista reväärinauhaa, joiden väli on 5 mm. Pelastuspäälylykoiden puserossa m/83, takissa m/58 ja päälylystakissa m/30 on fenix-napit.

115. Puolustusvoimien pelastusjohtajan olkapolettien arvomerkkilaatoissa tunnuksina ovat kaksi isoa 21 mm, neliönmuotoista, kullanväristä olkatähteä ja näiden alapuolella puolustusvoimien tunnuskuva lehvän ympäröimänä.

Päälylystakien hihojen arvomerkkilaatoissa on kaksi isoa olkaintähteä kullanvärisen 10 mm x 70 mm kokoisen kaluunanauhan yläpuolella. Puolustusvoimien pelastusjohtajan virka-asematunnuksat ovat **liitteenä 31**.

116. Puolustushaarojen pelastuspäälylyköillä on olkapolettien arvomerkkilaatoissa yksi iso 21 mm, neliönmuotoinen, kullanvärinen olkatähti ja sen alapuolella puolustusvoimien tunnuskuva lehvän ympäröimänä.

Päälylystakien hihojen arvomerkkilaatoissa on yksi iso olkaintähti kullanvärisen 10 mm x 70 mm kokoisen kaluunanauhan yläpuolella. Puolustushaarojen pelastuspäälylykoiden virka-asematunnuksat ovat **liitteenä 32**.

117. Maavoimien toimialueiden pelastuspäälylykoiden ja Puolustusvoimien logistiikkalaitoksen pelastuspäälylykön olkapolettien arvomerkkilaatoissa on kolme keskikokoista 17 mm neliönmuotoista, kullanväristä olkatähteä ja näiden alapuolella puolustusvoimien tunnuskuva lehvän ympäröimänä.

Päällystakkien hihojen arvomerkkilaatoissa on kolme keskikokoista olkaintähteä kullavärisen 10 mm x 70 mm kokoisen kaluunanauhan yläpuolella. Virka-asetunnukset ovat **liitteenä 33**.

118. Tähdet kiinnitetään olkapolettien arvomerkkilaatoissa riviin niiden pituussuuntaiselle keskiviivalle. Päällystakkien hihojen arvomerkkilaatoissa arvomerkit ja kaluunanauha kiinnitetään arvomerkkilaatan keskiviivan molemmin puolin.

119. Pelastustoimen virkapuvun puserossa m/83 ja paitapuserossa vasemman hihan olkavarren kansallislipun alapuolella käytetään **liitteen 34** mukaista hihamerkkiä.

120. Maastotakissa m/05 käytetään rintapielessä **liitteen 35** mukaisia tunnuksia ja hihassa liitteen 33 hihamerkkiä.

121. Valtion pelastusopiston tutkintomerkki kiinnitetään virkapukuun kuten puolustusvoimien kurssimerkit.

122. Pelastustoimen virkapuvussa saa lisäksi kantaa sellaisia Puolustusvoimien merkkejä, joiden kantamisesta muussa kuin sotilaspuvussa Pääesikunta on erikseen käskenyt ja joiden suoritusvaatimukset kyseinen henkilö on täyttänyt.

6.2 Vahtimestarit ja autonkuljettajat

123. Vahtimestarin ja autonkuljettajan palveluspuvussa kannettava puolustusvoimien tunnuskuva on punakeltainen, kankaasta valmistettu ja kooltaan 29 x 35 mm. Tunnus kiinnitetään takissa m/70 vasemman rintataskun listan keskelle sekä puserossa m/83 ja paitapuseroissa vasemman rintataskun yläpuolelle. Villapaidassa m/83 tunnuskuva kiinnitetään vastaavaan paikkaan kuin puserossa m/83. Päähineissä ei ole kokardia eikä reunusnauhaa. Päällystakki m/08 vasemmassa rintapielessä on puolustusvoimien tunnuskuva.



Kuva 17. Puolustusvoimien tunnuskuvan paikka takissa m/70.



Kuva 18. Puolustusvoimien tunnuskuvan paikka päällystakissa m/08.



Kuva 19. Puolustusvoimien tunnuskuvan paikka puserossa m/83.